

KULLANIM KILAVUZU USER GUIDE

RMHL
MOBİL YATAY
YAŞAM HATTI
MOBILE HORIZONTAL
LIFE LINE



A

Ürün Kullanım Raporu Product Usage Report

- A.1- Ürün Seri No**
Serial Number :
- A.2- Üretim Tarihi**
Date of Production :
- A.3- Sevkiyat Tarihi**
Date of Delivery :
- A.4- Kaşe İmza**
Stamp & Signature :
-
-
-
-
- A.5- Ürün İlk Kul. Tar.**
Date of first use :
- A.6- Kullanıcı Ad/Soyad**
Name&Surname of user :

B

Ürün Yıllık Kontrolleri Annual Product Inspections

B.1 No Nu	B.2 Yıllık Kontrol Tarihi Inspection Date	B.3 Gelecek Yıl Kontrol Tarihi Next Inspection Date	B.4 Kontrol Eden Ad/Soyad Inspected by

C

RMHL

(TR) Mobil Yatay Yaşam Hattı
(EN) Mobile Horizontal Life Line
EN 795:2012, CEN/TS 16415:2013

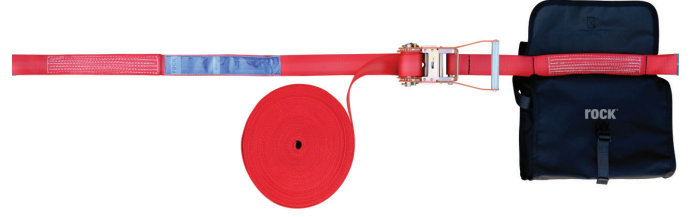

Test Eden Onaylı Kuruluş / Tested Notified Body
APAVE SUDEUROPE SAS (n°0082)
13322 MARSEILLE CEDEX 16 - FRANCE
Tel. +33 (0) 4 76 53 52 22 Fax +33 (0) 4 76 53 32 40

D

(TR) Ürün Kullanım Raporu (EN) Product Usage Report

- D.1 - Ürün Seri No / Serial Number** :
- D.2 - Üretim Tarihi / Date of Production** :
- D.3 - Sevkiyat Tarihi / Date of Delivery** :
- D.4 - Kaşe İmza / Stamp & Signature** :
- D.5 - Ürün İlk Kullanım Tarihi / Date of first use** :
- D.6 - Kullanıcı Adı ve Soyadı / Name & Surname of user** :

D.8 (TR) Yorumlar (EN) Comments		

D.9 (TR) Ürün Yıllık Kontrolleri (EN) Annual Product Inspections		
D.9.1 Yıllık Kontrol Tarihi Inspection Date	D.9.2 Gelecek Yıl Kontrol Tarihi Next Inspection Date	D.9.3 Kontrol Eden Inspected by

E

(TR) Ürün Parçaları (EN) Product Parts

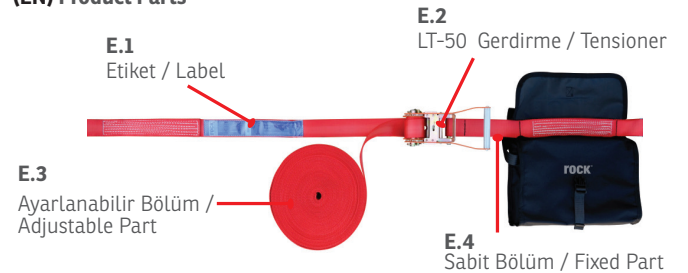

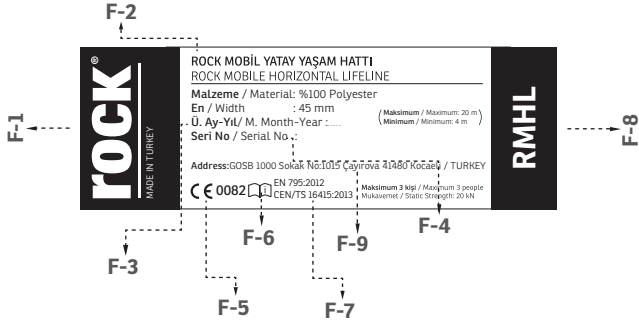
F**(TR) Etiket**
(EN) Label**G****(TR) Periyodik Kontrol Etiketi**
(EN) Periodic Check Label

G-1	PERİYODİK KONTROL TARİHİ / PERIODIC CONTROL DATE	
G-2	PLANLANAN / PLAINIG	
G-3	GERÇEKLEŞEN / ACTÜEL	
G-4	YILDA EN AZ 1 DEFA PERİYODİK KONTROLÜ YAPILMALIDIR. / PERIODIC CONTROL MUST BE PERFORMED AT LEAST ONE A YEAR.	

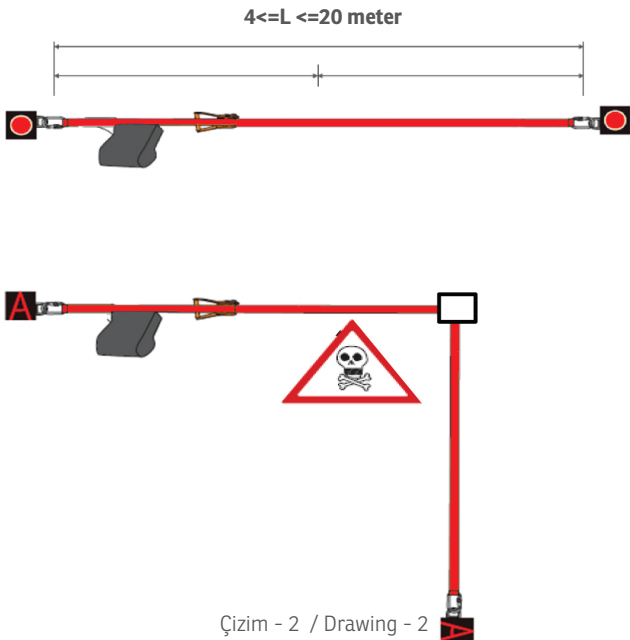
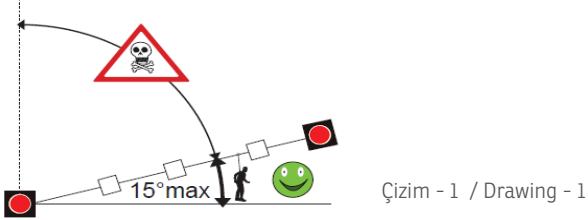
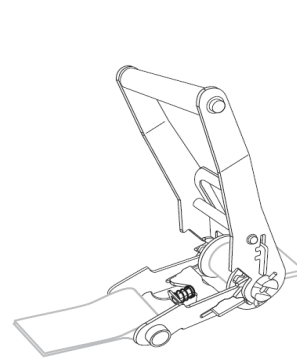
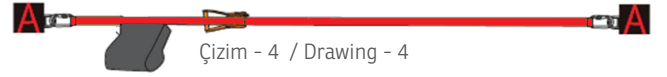
H**(TR) Ürün Kullanım Bilgileri**
(EN) Product Using Technuges**H.1****(TR) Ürün Gerdirtmesi**
(EN) Product Tensioning

Çizim - 3 / Drawing - 3



Çizim-4 Pos 1 / Drawing-4 Pos 1



Çizim-4 Pos 2 / Drawing-4 Pos 2



Çizim-4 Pos 3 / Drawing-4 Pos 3

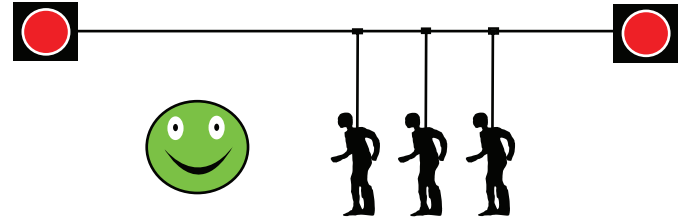

Çizim - 5 / Drawing - 5

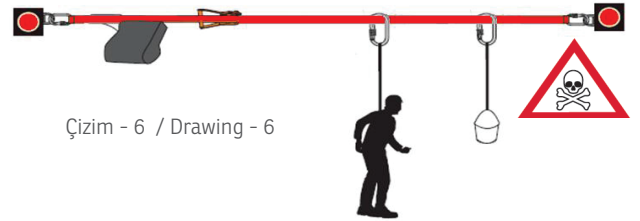
H.1.1 EN 795:2012 and CEN/TS 16415:2013
Maksimum 3 kişi / Maximum 3 people

Çizim - 6 / Drawing - 6

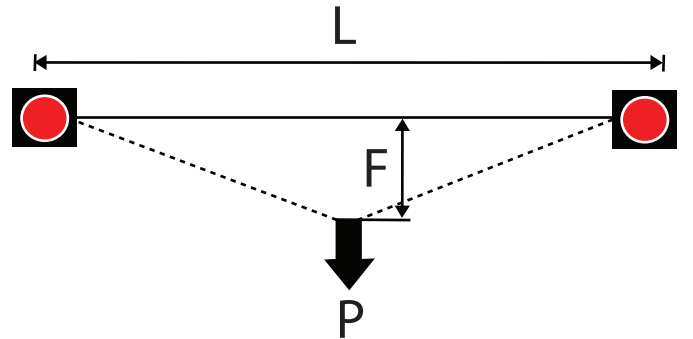

Çizim - 7 / Drawing - 7

Tablo 1 / Tablo 1

D (cm)	P		
	100 kg	200 kg	300 kg
L	4 m	54 cm	65 cm
	20 m	210 cm	295 cm

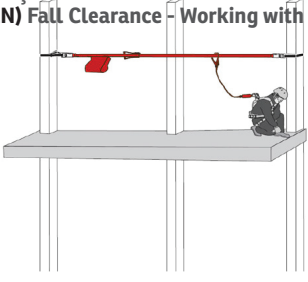
I**(TR) Güvenli Düşüş Açıklığı Yüksekliği - Şok Emicili Lanyard ile Çalışma****(EN) Fall Clearance - Working with Energy Absorber Lanyards**

Çizim - 8 / Drawing - 8

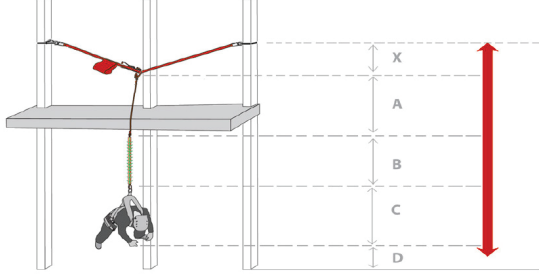
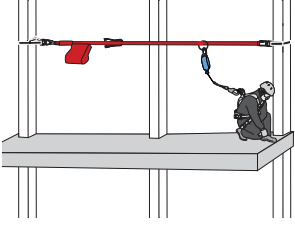
**I****(TR) Güvenli Düşüş Açıklığı Yüksekliği - Geri Sarımlı Düşüş Durdurucu İle Çalışma****(EN) Fall Clearance - Working with Retractable Fall Arrester**

	Marka Trade	Model Type	Yakalama Mesafesi Distance to Catch (Cm)
4 m	İKAR	HPS-6	107
	İKAR	HPS-12	108
	RETRAC	PS-6	152
20 m	RETRAC	PS-12	195
	İKAR	HPS-6	108
	İKAR	HPS-12	111
	RETRAC	PS-6	154
	RETRAC	PS-12	156

Tablo 2 / Tablo 2

Çizim - 9 / Drawing - 9

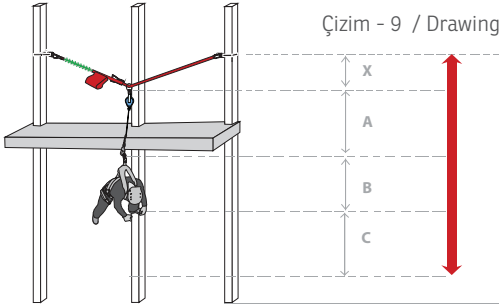
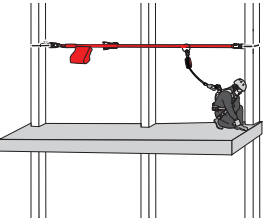
**I****(TR) Güvenli Düşüş Açıklığı Yüksekliği - Kılavuz Tip Düşüş Durdurucu İle Çalışma****(EN) Fall Clearance - Working with Guided Type Fall Arrester**

	Marka Trade	Model Type	Yakalama Mesafesi Distance to Catch (Cm)
4 m	KAYA	F-1R	135
20 m	KAYA	F-1R	139

Tablo 3 / Tablo 3

Çizim - 10 / Drawing - 10

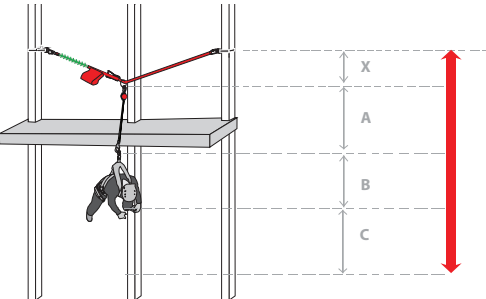
**TR****A- Ürün Kullanım Raporu****A-1- Ürün Seri No****A-2- Üretim Tarihi****A-3- Sevk Tarihi****A-4- Kaşe İmza****A-5- Ürün İlk Kullanım Tarihi****A-6- Kullanıcı Ad/Soyad****B- Ürün Yıllık Kontrolleri****B-1- No****B-2- Yıllık Kontrol Tarihi****B-3- Gelecek Yıl Kontrol Tarihi****B-4- Kontrol Eden Ad/Soyad****C- Mobil Yatay Yaşam Hattı****EN 795:2012, CEN/TS 16415:2013****Test Eden Onaylı Kuruluş**

APAVE SUDEUROPE SAS (n°0082)

13322 MARSEILLE CEDEX 16 - FRANCE

Tel. +33 (0) 4 76 53 52 22 Fax +33 (0) 4 76 53 32 40

D- Ürün Kullanım Raporu**D-1- Model****D-2- Ürün Seri No****D-3- Üretim Tarihi****D-4- Sevk Tarihi****D-5- Kaşe İmza****D-6- Ürün İlk Kullanım Tarihi****D-7- Kullanıcı Adı ve Soyadı****D-8- Yorumlar****D-9- Ürün Yıllık Kontrolleri****D-9.1 - Yıllık Kontrol Tarihi****D-9.2 - Sonraki Kontrol Tarihi****D-9.3 - Kontrol Eden****E- Ürün Parçaları****E-1- Etiket****E-2- Lt-50 Gerdirme****E-3- Ayarlanabilir Bölüm****E-4- Sabit Bölüm****F- Etiket****F-1- Üretici****F-2- Ürün Adı****F-3- Üretim Yılı****F-4- Seri No****F-5- Test Eden Onaylı Kuruluş****F-6- Kullanma Kılavuzunu Oku****F-7- Standart****F-8- Ürün Kodu****F-9- Üretici Firma****G- Periyodik Kontrol Etiket****G-1- Periyodik Kontrol Tarihi****G-2- Planlanan****G-3- Gerçekleşen****G-4- Yılda En Az 1 Defa Periyodik Kontrolü Yapılmalıdır.****H- Ürün Kullanım Bilgileri****H-1- Ürün Gerdirmesi****H-1.1 - Maksimum 3 kişi****I- Güvenli Açık Düşüş Yüksekliği - Şok Emicili Lanyard ile Çalışma****I-1.1 - Şok Emicili Lanyard ile Çalışma****I-1.2 - Geri Sarımlı Düşüş Durdurucu İle Çalışma****I-1.3 - Kılavuz Tip Düşüş Durdurucu ile Çalışma**

1- Kullanım Alanı

* Kişisel Koruyucu Donanım (KKD)

* RMHL Mobil Yatay Yaşam Hattı mobil bir sistemdir, bu sistem güvenli iki noktadan emniyet alınabilecek her türlü yapılara montajı yapılabilir.

* RMHL Mobil Yatay Yaşam Hattı çalışanın sürekli ankraj noktası alması için tasarlanmıştır. Bu Mobil Yatay Yaşam Hattı KKD 2016/425 EU Regülasyonunda belirtilen EN 795:2012 ve CEN/TS 16415:2013 normlarına uygun olarak üretilmiş ve CE sertifikalandırılmıştır.

2- Sorumluluk

* Bu ürünü kullanmadan önce kullanım kılavuzunu okuyup anladığınızdan emin olunuz. Kullanım amacına yönelik özel eğitim alınmalıdır.

* Yüksekte çalışma; ciddi yaralanmalara ve ölümlere yol açabilecek tehlikeli aktivitelerdendir. Uygun kullanım tekniklerini ve güvenlik yöntemlerini öğrenmek ve pratikte uygulamak kullanıcının sorumluluğu altındadır. Bu Mobil Yatay Yaşam Hattı yalnızca bu konuda eğitim almış uzman personel tarafından veya bu personelin gözetiminde kullanılmalıdır. Yanlış kullanım ya da uygun olmayacak şekilde kullanılması halinde ciddi yaralanmalara ve ölümcül kazalara neden olabilir.

* RMHL Mobil Yatay Yaşam Hattı mobil bir sistemdir ve kişisel düşüş durdurma sisteminde sürekli ankraj noktası olarak kullanılabilir. Bu sistem bir malzeme kaldırma sistemi olarak kullanılması uygun değildir.

* RMHL Mobil Yatay Yaşam Hattı tasarım amacı dışında kullanılmamalıdır. Bu donanım tek başına yüksekte çalışmak için uygun değildir, bu donanım ile beraber CE sertifikalı Emniyet kemeri (EN 361, EN 358, EN 813), Şok Emicili Lanyard (EN 355), kancalar (EN 362), v.b. ekipmanlar ile beraber kullanılması zorunludur.

* Bir düşüş durdurma sisteminde sadece tam korumalı kemer (Düşüş Durdurma Kemeri EN 361) kullanılabilir.

* RMHL mobil yatay yaşam hattı, düşüş durdurma sisteminin bir parçası olarak kullanıldığında; bir düşüş durdurma sistemine uygun bağlantı ekipmanını (EN 355) emniyet kemerinizin sırt veya göğüste bulunan "A" ile işaretlenmiş bağlantı noktasına takarak kullanılmalıdır.

* Bu ürün; marka ve modeli açıkça belirtilen Tablo 2'deki Geri Sarımlı Düşüş Durdurucular (EN 360) veya Tablo 3'teki mobil dikey yaşama hatları (EN 353-2) dışındaki ürünlerle beraber asla kullanılmamalıdır.

* Ürün kullanmadan önce ürün üzerindeki son kontrol tarihi ve bir sonraki kontrol tarihi kontrol edilmelidir. Ürün son kontrol tarihinin belirtilen aralıklarda yapılmış olmalıdır.

* Bu ürün minimum - 30 °C ve maksimum + 70 °C sıcaklıkları arasında kullanılmalıdır.

3- Ham Madde

Bu Yatay Yaşam Hattı;

* Tekstil aksamlar yüksek mukavemetli polyester malzemeden,

* Gerdirme mekanizması ST-37 çelik ve üzeri fırın boyadır.

4- (EN 795:2012, CEN/TS 16415:2013)

* Bu yatay yaşam hattı esnek ve mobil sistemdir, yüksekte yapılan çalışmalarda sürekli ankraj noktası oluşturabilmek için tasarlanmıştır.

4.1- Ürün Montajı

* Yaşam hattının montajının yapılacağı konstrüksiyon en az 10 kN mukavemete dayanacak özellikte olmalıdır.

* Mobil Yatay Yaşam hattını yapı veya konstrüksiyona kurulumu yapılırken sadece sertifikalı ürünler kullanınız. Bu ürünler en az 20 kN mukavemete sahip olmalıdır.

* Mobil yatay yaşam hattının kurulumunda eğim 15 ° den daha fazla olmamalıdır. **(Çizim-1)**

* Montajın yapılacağı yapı en az 22 kN mukavemete sahip olmalıdır.

* Mobil Yaşam hattını 4-20 metre arasında kullanabilirsiniz. **(Çizim-2)**

* Ürün motajı düz bir hat olmalıdır. Köşe dönüşü ile kullanılmamalıdır.

(Çizim-3)

* Ürünü iki ucundan sertifikalı karabinalar ile ankraj noktasına bağlayınız.

* Gerdirme aletini **(Çizim-4 Pos 3)** konumuna getiriniz, kolunu gerdirme aleti yuvasından geçiriniz, kolunu gerdirene kadar çekiniz.

* Kolon elle artık gerdirilemeyecek uzunluğa geldiğinde gerdirme kolu ile kolunu gerdirme mekanizması içerisine 3-4 tur toplayınız. **(Çizim-4 Pos 1).**

* Hattın gerginliğini tamamladığınızda gerdirme aletini kapatınız.

(Çizim-4 Pos 2)

4.2- Ürün Demontajı

* Ürün demontajı için gerdirme cihazını **(Figür 4 Pos 3)** konumuna getirerek kolunu gevşetiniz, bağlantı noktalarından sökünüz ve ürünü kendi çantası içerisine toplayınız.

4.3- Ürün Kullanımı

* Mobil yatay yaşam hattı aynı anda 3 kişinin kullanımına uygundur.

(Çizim 5)

* Kullanıcı lanyardını RMHL üzerine takmalıdır.

* RMHL bir kişisel koruyucu donanımdır, malzeme taşımak için kullanılamaz. **(Figür 6)**

4.4- Güvenli Açık Düşüş Yüksekliği - Şok Emicili Lanyard ile Çalışma **(Çizim - 7)**

MHL Mobil Yatay Yaşam hattı ile çalışmaya başlamadan önce olası düşüş anında kullanıcının herhangi bir cisme veya zemine çarpmaması için Güvenli Açık Düşme Yüksekliği hesaplanmalıdır.

4.4.1 Güvenli Açık Düşme Yüksekliği - Şok Emicili Lanyard ile çalışma **(Çizim -8)**

Güvenli Açık Düşüş Mesafesi= X+A+B+C+D

X: Düşüş sonrası yaşam hattında oluşan sehim (Tablo 1'den D değerleri, kullanıcı sayısı, yaşam hattına göre konumu göz önünde bulundurulmalıdır).

A: Bir düşüş durdurma lanyardının uzunluğu **(Maks. 2 metre)**

B: Şok emicinin düşüş sonrası yırtılmış uzunluğu **(Maks. 1,75 metre)**

C: Kullanıcı Yüksekliği **(1,5 metre)**

D: Güvenlik Yüksekliği **(1 metre)**

Not: X değeri için Yatay yaşam hattında kullanıcının bulunduğu konum ve çalışan sayısına göre Tablo 1'de verilen D verilen D1 değerleri dikkate alınmalıdır.

4.4.2 Güvenli Açık Düşme Yüksekliği - Geri Sarımlı Düşüş Durdurucu ile Çalışma **(Çizim -9)**

Güvenli Açık Düşüş Mesafesi= X+A+C+D

X: Düşüş sonrası yaşam hattında oluşan sehim (Tablo 1'den D değerleri, kullanıcı sayısı, yaşam hattına göre konumu göz önünde bulundurulmalıdır).

A: Geri Sarımlı düşüş durdurucunun kitleme mesafesi **(Tablo -2)**

B: Kullanıcı Yüksekliği **(1,5 metre)**

C: Güvenlik Yüksekliği **(1 metre)**

Not: X değeri için Yatay yaşam hattında kullanıcının bulunduğu konum ve çalışan sayısına göre Tablo 1'de verilen D değerleri dikkate alınmalıdır.

4.4.3 Güvenli Açık Düşme Yüksekliği - Mobil Dikey Yaşam Hattı ile Çalışma **(Çizim -10)**

Güvenli Açık Düşüş Mesafesi= X+A+C+D

X: Düşüş sonrası yaşam hattında oluşan sehim (Tablo 1'denden D değerleri, kullanıcı sayısı, yaşam hattına göre konumu göz önünde bulundurulmalıdır).

A: Mobil halat tutucunun halatı yakalama mesafesi **(Tablo -3)**

B: Şok emicinin düşüş sonrası yırtılmış uzunluğu **(Maks. 1,75 metre)**

C: Kullanıcı Yüksekliği **(1,5 metre)**

D: Güvenlik Yüksekliği **(1 metre)**

Not: X değeri için Yatay yaşam hattında kullanıcının bulunduğu konum ve çalışan sayısına göre Tablo 1'de verilen D değerleri dikkate alınmalıdır.

5. EN 365 Standardına ilişkin genel bilgilendirme

5.1 Kurtarma

PlanıÜrün kullanımı sırasında her hangi bir zorluk ile karşılaşılması bu durumdan çok hızlı bir şekilde kurtulması için bir kurtarma planının hazırlanmış olması zorunludur.

5.2 Ankraj noktası:

Kullanılan sitemdeki ankraj noktası mutlaka kullanıcı konumunun üzerinde olması gerekmektedir ve bu nokta EN 795 standardına uygun olmalıdır. EN 795 standardına göre ankraj noktası minimum 12 kN mukavemetinde olmalıdır

5.3 Çeşitli Durumlar

* Bir mobil yatay yaşam hattı sadece yüksekte çalışma yapılırken sürekli ankraj noktası oluşturmak amacı ile kullanılmalıdır.

* Bir Düşüş Durdurma sisteminde, her kullanımdan önce bir düşüş durumunda kullanıcının zemine veya başka bir yüzeye çarpmasını engellemek için kullanıcının altındaki mesafenin ölçülmesi gerekir.

* Birçok ürün beraber kullanıldığı zaman tehlikeli bir durum ortaya çıkabilir. Bunun için bir ekipmanın güvenlik fonksiyonunun diğer ekipmanın güvenlik fonksiyonunu tehlikeye atmamalıdır.

* Kullanıcı tıbben olarak yüksekte çalışmaya uygun olmalıdır.

Mobil yatay yaşam hattının ölümcül kazalara neden olabileceğine dair uyarılmalıdır.

6. Ürün Kontrolü ve Doğrulama

6.1 Her kullanımdan Önce:

Yüksekte çalışma ürünleri kişiye özel olarak kullanılmalıdır. Bu ürünler her kullanımdan önce ve sonra düzenli bir şekilde kontrol edilmeli ve tespit edilen bilgiler ürün kontrol defterine kayıt edilmelidir. Bu kontroller işiğin yeterli olduğu bir ortamda, ürünü düz bir zemin üzerine yayınız ve ürünü aşağıdaki kontrol kriterlerine göre kontrol ediniz.

- * Dokuma kolonlarının renklerinin değişip değişmediğini,
- * Dokuma kolonlarının üzerinde bir yıpranma olup olmadığını
- * Dikişlerin kontrolü (dikişler sökülmemiş olmalıdır),
- * Metal aksamaların kontrolü (metal üzerinde çatlaklar, şekil bozuklukları , paslanma,v.b.), Yüksekte çalışma donanımlarının kontrolünde yukarıdaki maddelerden birinde bir bozukluk görüldüğünde ürün üreticiye gönderilip tavsiyesi alınmalı veya ürün kullanımdan kaldırılmalıdır. Ürün üzerinde görülen bozulmalar kesinlikle tamir edilememelidir, bu konuda yalnızca üreticinin yönlendirmesi ile hareket edilmelidir.

6.2 Her kullanım sırasında:

Kullanım sırasında ürün bir sistem ile beraber kullanıldığında, tüm sistemin doğru kullanıldığını kontrol etmek çok önemlidir. Sistem içindeki tüm ekipmanların bir diğer ekipmana göre doğru konumlandığından emin olunuz.

Ürünü çalışma sırasında keskin kenarlı yüzeylerden uzak tutunuz. Keskin yüzeylere temas ürününüzde tahribata yol açabilir.

7.Kaya Genel Bilgilendirme

7.1 Ürün Ömrü:

- * Ürününüzün raf ömrü 10 yıldır. (Bu ömür ürünün rafta hiç kullanılmadan bekleme süresidir, ürün bu süre içinde hiç kullanılmamış olsa bile imha edilmelidir.)
- * Ürünün kullanım ömrü 5 yıldır. (Bu ürünü ilk kullanım tarihinden itibaren geçerli maksimum süredir.)

Aşağıdaki durumlarda ürün üreticiye geri gönderilmeli veya imha edilmelidir;

- * Ürün bir düşüş yaşamış veya yüke maruz kalmışsa
- * Ürün ömrü 10 yılın üzerinde ise (tekstil veya plastik aksamlar dan üretilen ürünler için)
- * Ürün bir kontrol sırasında kullanıma uygun bulunmadı ya sizin bundan bir şüphemiz var ise,
- * Eğer ürünün ilk kullanım tarihini bilmiyorsanız ve üretim tarihinden itibaren 5 yıl geçmiş ise,
- * Ürün standardında, yasalarda, kullanım tekniğine uyumu ile ilgili bir değişiklik ve benzeri durumlarda.

7.2 Ürün Depolanması:

Ürün kendi özel çantasında ve kullanım kılavuzu ile birlikte, üzerinde modeli, standardı yazılı olarak satışa sunulmuştur. Ürünü kendi çantası içinde muhafaza ediniz. Ürünün depolama alanlarında aşağıdaki kriterler göz önünde bulundurulmalıdır;

- * Kuru bir yerde, güneş ışığına doğrudan maruz kalamayacak şekilde, oda sıcaklığında saklanmalıdır.
- * Depolama alanında (asitler, solventler v.b.) ürüne zarar verecek maddelerden uzak tutulmalıdır.
- * Ürün ısı kaynaklarından uzak tutulmalıdır.
- * Ürün depolama sırasında rutubetlenmiş ise oda sıcaklığında kurutulduktan sonra kullanılmalıdır.
- * Ürünü aşındırıcı ve asit türevi kimyasallardan uzak tutunuz.

7.3 Ürün Bakımı:

* Her kullanımdan sonra bakım yapmak ürünün kullanım ömrünü uzatır. Ürünün zarar görmemesi için maksimum 30°C de nötr (pH 5,5) olan deterjan ile yıkadıktan sonra oda sıcaklığında kurutunuz. Ürün direkt bir ısı kaynağına maruz bırakmayınız. Ürüne solvent veya kimyasallar ile temas ettirmeyiniz.

7.4 Değişim ve Tamir

* KAYA'dan önceden yazılı izin alınmadan ürün üzerinde herhangi bir değiştirme, tamir veya ekleme yapılmamalıdır. Ürün üzerinde herhangi bir tamir sadece üretici (KAYA) tarafından yapılabilir. Aksi takdirde oluşacak tehlikelerden KAYA sorumlu değildir.

7.5 Ürünün Taşınması:

Ürün kendi çantası içerisinde, nem ve kimyasallardan uzakta, başka diğer cisimler ile temas etmeyecek şekilde taşınmalıdır.

7.6 Ürün Periyodik Kontrolü:

Ürününüzü her kullanımdan önce ve belirli periyotlarda, mutlaka yılda en az 1 defa üreticiden veya üreticinin yetkilendirdiği yetkin bir personel tarafından kontrol edilerek kullanıma uygunluğu onaylanmış olmalıdır. Bunun dışında kullanıcı ürün her kullanımdan önce ve sonra ayrıca belirli periyotlarda ürün kontrol edilmelidir.

Ürün kontrolünden sonra aşağıdaki bilgilerin mutlaka kayıt altına alınması tavsiye edilir

* Ürün Tipi, Model, Üretici iletişim bilgileri, Serin Numarası, Üretim Tarihi, Satınalma tarihi, İlk kullanım tarihi, Bir sonraki periyodik kontrol tarihi, problemler, yorumlar, kontrolü yapan uzmanın isim ve soy ismi. Daha fazla bilgi için info@kayasafety.com

7.7 Garanti:

Bu ürün her türlü malzeme ve üretim hatlarına karşı 3 yıl garantilidir. Garanti süresi şu durumlarda geçerli değildir:

Yanlış kullanım alanları, kesilme, yırtılmalar, oksitlenme, ürünün tamir edilmesi veya üzerinde değişim yapılması, kazalarda oluşan ürün yıpranmaları.

8. Belgelendirme:

Bu ürün 2016/425 EU direktifi gereğince APAVE SUDEUROPE SAS CE 0082 no'lu onaylı kuruluş tarafından test edilerek EN 795:2012, CEN/TS 16415:2013 normlarına uygun olduğu tespit edilmiş ve sertifikalandırılmıştır

* KAYA SAFETY CE 0082 noylu onaylı kuruluş APAVE SUDEUROPE SAS tarafından 2016/425 EU Kalite Güvence Sistem Sertifikasına sahiptir. Kalite Güvence Sistem Sertifikası teste gönderilen ürün ile üretilen ürünün aynı özelliklere sahip olduğunu teyit eder.

Ürüne ait Uygunluk Beyanını aşağıdaki linkten indirebilirsiniz:

www.kayasafety.com

APAVE SUDEUROPE SAS (n°0082)13322
MARSEILLE CEDEX 16 – France
Tel. +33 (0) 4 76 53 52 22
Fax +33 (0) 4 76 53 32 40

Uyarı: Kullanmadan önce kullanım talimatlarını mutlaka okuyunuz. Kullanım kılavuzu her ülkede kendi dilinde yayınlanması zorunludur. Distribütörümüzden kullanım kılavuzunuzun kendi dilinizde talep ediniz.

Producer: KAYA YAPI İÇ MİM. TAS. İNŞ. TAAH. SAN. ve TİC. A.Ş.

Adres: GOSB. 1000 Sok. No:1015 Çayırova 41480 KOCAELİ / TÜRKİYE
T: + 90 262 677 19 00
F: + 90 262 677 19 01
E: satis@kayasafety.com
W: www.kayasafety.com

EN

A- Product Usage Report

- A-1-** Serial Number
- A-2-** Date of Production
- A-3-** Date of Delivery
- A-4-** Stamp & Signature
- A-5-** Date of First Use
- A-6-** Name & Surname of user

B- Annual Product Inspections

- B-1-** Number
- B-2-** Inspection Date
- B-3-** Next Inspection Date
- B-4-** Inspected by

C- Mobile Horizontal Life Line

EN 795:2012, CEN/TS 16415:2013

Tested Notified Body

APAVE SUDEUROPE SAS (n°0082)
13322 MARSEILLE CEDEX 16 - FRANCE
Tel. +33 (0) 4 76 53 52 22 Fax +33 (0) 4 76 53 32 40

D- Product Usage Report

- D-1- Model
- D-2- Serial Number
- D-3- Date of Production
- D-4- Date of Delivery
- D-5- Stamp & Signature
- D-6- Date of First Use
- D-7- Name & Surname of User
- D-8- Comments
- D-9- Annual Product Inspections
- D-9.1- Inspection Date
- D-9.2- Next Inspection Date
- D-9.3- Inspected by

E- Product Parts

- E-1- Label
- E-2- LT-50 Tensioner
- E-3- Adjustable Part
- E-4- Fixed Part

F- Label

- F-1- Producer
- F-2- Product Name
- F-3- Product Year
- F-4- Serial Number
- F-5- Tested Notified Body
- F-6- Before Use Read User Guide
- F-7- Standard
- F-8- Product Code
- F-9- Manufacturer

G- Periodic Check Label

- G-1- Periodic Control Date
- G-2- Planning
- G-3- Actual
- G-4- Periodic Control Must Be Performed At Least One A Year

H- Product Using Technuges

- H-1- Product Tensioning
- H-1.1- Maximum 3 people

I- Fall Clearance - Working with Energy Absorber Lanyards

- I-1.1- Working with Energy Absorber Lanyards
- I-1.2- Working with Retractable Fall Arrester
- I-1.3- Working with Guided Type Fall Arrester

1- Area of Use

Personal Protective Equipment (PPE)

- * RMHL horizontal Life Line is a flexible and mobile system, this system can be installed in all kinds of buildings as long as it is locked to secure anchorage points.
- * RMHL Horizontal lifeline is a mobile Lifeline is designed for users to take continues anchorage point.
- * RMHL Mobile Horizontal lifeline is certified in accordance with PPE 2016/425 EU Regulation and EN 795:2012, CEN/TS 16415:2013 norms.

2- Responsibility

- * Make sure that you have read and understood the user guide. Proper training has to be taken for correct use.
- * The users must read and fully understand these instructions or have the instructions explained in detail before using this equipment. Failure to observe these instructions could result in serious injury or death.
- * Working at height is acknowledged as one of the most dangerous activities that cause fatal accidents. Prior to use, all workers must be trained in the proper use of the systems. A training and instruction review should be repeated at regular intervals.
- * A rescue plan must be prepared; the workers must be trained in its use, and rescue equipment must be on hand prior to any use of this horizontal lifeline system.
- * RMHL Mobile Horizontal Life Line system should only be used as for personal fall protection equipment and not for lifting equipment.

- * This lifeline is aimed to prevent user from falling. However, the system itself is not suitable for working at height, it must also be used together with CE certificated Safety Harness (EN 361, EN 358, EN 813) shock absorber lanyard (EN 355), hooks (EN 362).
- * A full body harness (EN 361) is the only acceptable body holding device that can be used in a fall arrest system
- * RMHL mobile horizontal life line must be connected to an anchor point, which is marked with "A", on the back or chest of a full body harness (EN 361), using an energy absorber lanyard (EN 355).
- * It is recommended that the anchor device is marked on the periodic control label with the date of the next or last inspection.
- * Operating Temperature Range Minimum -30°C to Maximum +70°C.

Warning: No other than Retractable Fall Arresters (EN 360) described in Table-2 and Guided Type Fall Arresters with a Flexible Anchorline (EN 353-2) described in Table-3 are allowed to be used with this system.

3- Raw material: Info regarding the raw material used in mobile horizontal lifeline is as follow;

- * Textile webbing is made of high tenacity polyester,
- * Tensioner is made of steel (ST-37) and heat plaited,

4- Product (EN 795:2012, CEN/TS 16415:2013)

* This is a flexible and mobile horizontal lifeline system, the product is designed to create continuous anchor point for working at height.

4.1- Product Installation

- * The maximum loads(10 kN) that could be transmitted in service from the anchor device to the structure and the directions of loading relevant to the type of fixing and structure.
- * Use only certified products while installing the mobile horizontal lifeline to the building or construction. These products (such as connectors, anchorage slings etc.) should have a minimum strength of 20 kN.
- * Slope should be not more than 15 ° in the installation of mobile horizontal lifeline **(Drawing-1)**
- * The structure where the lifeline is planned to be installed on should have a minimum strength of 22 kN
- * Mobile horizontal lifeline is available at the length of 4 meters to a maximum 20 meters **(Drawing-2)**
- * It must be installed in a straight line. Corner turn should not be used **(Drawing -3)**
- * Connect both ends to the anchor point using certified carabiners
- * Tensioning device should be in the position shown **(Drawing-4, Pos 3)**. Insert webbing through slot of the tensioning device and pump it until it is tense (3-4 round recommended)
- * Do not over tension the webbing, if this happens, the webbing will jam. Should this happen it will be necessary to release the webbing and start the tensioning operation again.
- * When tensioning is complete, position the tensioning device in the locked position. **(Drawing-4, Pos 2)**

4.2- Product Disassembly

* Tensioning device should be in the position shown (Figure-4, Pos 3) to pull the webbing off the device. Remove from anchorage point and pack away into bag.

4.3- Product Usage

- * Mobile horizontal lifeline is suitable for use of 3 people at the same time. **(Drawing- 5)**
- * User must connect his /her lanyard on RMHL.
- * RMHL is a personal protective equipment and so is not used to carry materials **(Figure-6)**

4.4 Safe Fall Height (Drawing-7)

Before start working with MHL Mobile Horizontal Lifeline, Fall clearance must be calculated to protect user hitting any obstacles or the ground in case of a fall.

4.4.1 Fall Clearance – Working with Shock absorbing lanyard (Figure-8)

Safe Fall Distance = X+A+B+C+D

X: Deflection occurred on Lifeline after fall (D values provided in table 1 must be considered based on type of lifeline, location and number of use)

A: Length of Lanyard **(Max. 2 meters)**

B: Length of completely ripped out shock absorber **(Max. 1,75 meters)**

C: Height of Suspended Worker from dorsal D-ring **(1,5 meters)**

D: Secure clearance during fall arrest **(1 meter)**

Note: Position of the user on the Mobile Horizontal Lifeline must be taken into consideration for the value of X and D1 values given in Table 1 must be considered based on number of users

4.4.2 Fall Clearance – Working with Retractable Fall Arrester (Figure-9)

Safe Fall Distance = X+A+C+D

X: Deflection occurred on Lifeline after fall (D values provided in table 1 must be considered based on type of lifeline, location and number of use)

A: Distance of Retractable Fall Arrester to Anchorage Point+Catch Distance (Table 2)

B: Height of Suspended Worker from dorsal D-ring (1,5 meters)

C: Secure clearance during Fall Arrest (1 meter)

Note: Position of the user on the Mobile Horizontal Lifeline must be taken into consideration for the value of X and D1 values given in Table 1 must be considered based on number of users

4.4.3 Fall Clearance – Working with Mobile Vertical Life Line (Figure-10)

Safe Fall Distance = X+A+B+C+D

X: Deflection occurred on Lifeline after fall (D values provided in table 1 must be considered based on type of lifeline, location and number of use)

A: Distance of Mobile Vertical Life Line to Anchorage Point+Catch Distance (Table 3)

B: Length of completely ripped out shock absorber (Max. 1,75 meters)

C: Height of Suspended Worker from dorsal D-ring (1,5 meters)

D: Secure clearance during fall arrest (1 meter)

Note: Position of the user on the Mobile Horizontal Lifeline must be taken into consideration for the value of X and D1 values given in Table 1 must be considered based on number of users

5. Supplementary information regarding standard; EN 365

5.1 Rescue Plan

A worker who has been incapacitated by an injury or medical condition and who is suspended by the full body harness must be rescued immediately. So you must always have a rescue plan for such emergencies. Adequately trained personnel and rescue equipment must be on hand for rescue.

5.2 Anchor Point

The anchor point of the system comprises this product should preferably be located above the user or should at least located at the waist level of the user. An attachment point below this level will cause a serious injury or death. The anchor point must conform to the requirements of the EN 795 standard and the minimum strength of it must be 12 kN. 5.3 Various Situations

* RMHL Horizontal lifeline is a mobile Lifeline and is designed for users to take continues anchorage point.

* In a fall-arrest system, it is essential to check the required clearance under the user before each use, to avoid any impact with the ground or an obstacle in case of a fall.

* Make sure that the anchor point is correctly positioned, in order to limit the risk and the height of a fall.

* When using multiple pieces of equipment together, a dangerous situation can result if the safety function of one piece of equipment is affected by the safety function of another piece of equipment.

* Users must be medically fit for activities at height. Warning: inert suspension in a harness can result in serious injury or death.

* The instructions for use for each item of equipment used in conjunction with this product must be respected.

* The instructions for use must be provided to users of this equipment in the language of the country in which the product is to be used.

6 Control of product and validation

6.1 Before every single use:

Working at height equipment must be personalized. These products must be controlled on regular basis before and after each single usage and findings must be recorded into product control register sheet. On an adequate lightening environment, by lying the product on a flat surface, apply following controls;

* Webbing should be checked for cuts, abrasions, color change, broken stitches and undue stretching

* Metal parts should be checked for signs of wear, cracks, deformation, corrosion or other damage.

* Tensioner should be checked for sign of wear, cracks, deformation, corrosion, dirt. The gate and the locking mechanism should work at ease and without any problem. The gate should open and close completely.

* Labels should be secure and legible. During the controls if at least one of these deviation is found, usage of the equipment should be suspended or retired and immediately send back to producer for detailed inspection. No repair is allowed by unauthorised person. Only producers directions should be applied.

6.2 During each use:

During the working at height if you need to use this product connected with other systems, make sure that all pieces of equipment in the system are correctly positioned with respect to each other.

* Keep aware from sharp edges and surfaces. In case of contact with sharp edges this may damage your product.

7. Kaya General Information

7.1 Life Time:

Although the potential life time of a RMHL Mobile Horizontal Lifeline is 10 years from the date of production, it is very difficult to define the exact service life of it as it varies according to the frequency and intense of use, environmental conditions, correct maintenance and storage. Recommended life expectancy of this product is 5 years from date of first use. If the product has one of the deviation below. It should be withdrawn from service immediately and should be destroyed to prevent further use.

* It has suffered a high shock load or has had a load dropped on to it.

* There is discoloration, stiffness, cuts and tears, glazed or fused areas on the webbing.

* There is cracks, deformation, corrosion, excessive wear on the metal parts.

* It fails to pass inspection (before use or detailed inspection)

* Labels (markings) are illegible or absent

* It is extremely dirty does not respond to normal washing.

* It has come into contact with chemicals and especially acids or is even suspected.

* Its history is unknown.

* Its life time stated in the user's manual has expired even it has never been used.

* There is a slightest doubt that the products is no more safety and reliable.

7.2 Storage:

Product is sold with storage bag and instruction for use manual. Additionally model, applied standards are supplied on the product. During the storage keep the product it's own bag. Storage area of the product should meet following requirements;

* Dry, no direct sun light, room temperature

* Do not store together with acid, solvents etc.

* Keep away from direct heat sources.

* If the product humided during the storage, dry the product in room temperature before usage.

* Keep aware from chemicals such as corrosive and acids.

7.3 Maintenance:

Taking good care of the product after each use extends the life of it. Use metal cleaners to clean the product. For detailed information please contact us on info@kayasafety.com

7.4 Changes and repair

Changing a part, repair and addition to any component of the system is strictly forbidden without written authorization of KAYA SAFETY. Any repairs on products can only be done by manufacturer or qualified persons authorized by the manufacturer. All repair and maintenance work must only be performed in accordance with manufacturer's instructions KAYA won't be responsible for repairs performed by for unauthorized persons.

Manufacturer's instructions for repair and maintenance can be obtained from authorized distributor in the official language of the country in which the item is in service. Please contact authorized distributor in your country.

7.5 Transportation of product:

The product should be transported in a bag to keep it away from moisture, chemicals and sharp edges as well as to protect it getting in contact with another objects

7.6 Periodical inspection of product:

Product must be inspected at least one time in a year by manufacturer or a competent person authorized by manufacturer. The maintenance dates can be seen on the warning plate. During the inspection of product following information should be recorded; Type of the product, model, contact information of producer, serial number, date of production, date of purchase, date of first use, next inspection date, problems, recommendations, name and surname of inspector.

For further information visit www.kayasafety.com

7.7 Guarantee:

This product has 3-year guarantee against all material or manufacturing defects under proper usage and storage conditions. Guarantee is no more valid if; product is used wrong, tears, cut, corrosion, unauthorised repair of changes on the product, damages caused by accidents.

8. Certification:

This product is certified in accordance with 2016/425 EU directive by APAVE SUDEUROPE SAS CE0082 notified Body after tests according to EN 795:2012, CEN/TS 16415:2013

* KAYA SAFETY has CE0082notified body number APAVE SUDEUROPE SAS 2016/425 EU Quality System certificate and commit to produce each product same as tested sample.

You may download the Declaration of Conformity from the link below:
www.kayasafety.com

APAVE SUDEUROPE SAS (n°0082)13322
MARSEILLE CEDEX 16 – France
Tel. +33 (0) 4 76 53 52 22
Fax +33 (0) 4 76 53 32 40

Warning: Read user guide carefully before usage.

Manufacturer Adress:

KAYA YAPI İÇ MİM. TAS. İNŞ. TAAH. SAN. ve TİC. A.Ş.

Adres: GOSB. 1000 Sok. No:1015 Çayırova 41480 KOCAELİ / TÜRKİYE

T: + 90 262 677 19 00

F: + 90 262 677 19 01

E: satis@kayasafety.com

W: www.kayasafety.com

Gebze OSB 1000 Sk. No: 1015 41480
Kocaeli, Turkey
T: + 90 262 677 19 00 **F:** + 90 262 677 19 01
E: SATIS@KAYASAFETY.COM
KAYASAFETY.COM